

CentralControl CC51

hu

Üzembe helyezési utasítás

Vezérlőközpont

Fontos információk:

- a szerelő / • a villamos szakember / • a felhasználó számára

Kérjük ennek megfelelően továbbadni!

Ezt az eredeti tájékoztatót a felhasználónak kell megőriznie.



4035 630 062 0a 2017.07.21.

Becker-Antriebe GmbH
Friedrich-Ebert-Straße 2-4
35764 Sinn/Germany
www.becker-antriebe.com



BECKER

Tartalomjegyzék

Általános tudnivalók	3
Szavatosság	3
Szállítási terjedelem	4
Biztonsági tudnivalók.....	4
Rendeltetésszerű használat	5
Méreték	6
Készülék áttekintése	6
Online dokumentáció	7
Hálózati csatlakozás.....	7
Indító / standard képernyő.....	8
Üzembe helyezés lépésről lépésre.....	10
Nyelv beállítása.....	10
Hálózati beállítások	11
Dátum / időpont.....	13
Az időjárásjelzésre vonatkozó helyszín beállítása	15
Vevők betanítása.....	17
Helyiségek létrehozása.....	20
A vevő hozzáadása a helyiségekhez.....	22
Csoportok létrehozása	24
A vevő hozzátanítása csoportokhoz	26
Kezelés	29
Vevő kezelése.....	29
Vevő: csőhajtóművek.....	29
Vevő: tompító	30
Vevő: kapcsoló	31
Csoportok kezelése.....	31
Bővített konfiguráció és kezelés	32
Felszerelés	33
Tisztítás.....	33
Műszaki adatok.....	34
Egyszerűsített EU-megfelelőségi nyilatkozat	35

Általános tudnivalók

A B-Tronic CentralControl egységgel a hajtóművek és a vezérlések irányítása lehetséges kétirányú KNX rádióval és a Centronic I és II vezérlőpalettával.

E készülékben ingyenes / nyílt forráskódú szoftver használatára kerül sor. A forráskódok a <http://www.b-tronic.net/source/> weboldalról letölthetők. Kérésre a Becker-Antriebe önköltségi áron rendelkezésre bocsátja a forráskódokat CD-ROM formátumban.



Ennek érdekében kérjük, írjon a következő e-mail címre: source@b-tronic.net.

A szoftver folyamatos továbbfejlesztéséből fakadóan eltérések lehetnek az Ön készülékére vonatkozó ábráknál.

A konkrétan leírt eljárásra vonatkozóan ez azonban lényegtelen.

Kérjük, vegye figyelembe a készülék felszerelésénél, valamint beállításánál ezt a szerelési és kezelési útmutatót.

Piktogramok magyarázata

	VIGYÁZAT	A VIGYÁZAT olyan kockázatot jelent, amely sérüléshez vezethet, ha nem sikerül elkerülni.
	FIGYELEM	A FIGYELEM az anyagi károk elkerülését szolgáló intézkedéseket jelöli.
		Használati tippeket és más hasznos információt jelez.

Szavatosság

Az ezzel a tájékoztatással és egyéb útmutatásainkkal ellentétes szerkezeti módosítások és szakszerűtlen szerelések a felhasználó testi épségének és egészségének súlyos károsításához, pl. zúzódásokhoz vezethetnek, úgy, hogy szerkezeti módosításokat csak a velünk történt megegyezés után, a mi hozzájárulásunkkal szabad végrehajtani, és az útmutatásokat, különösen azokat, amelyek jelen szerelési és használati útmutatóban szerepelnek, feltétlenül be kell tartani.

A termékek rendeltetésszerű használatukkal ellentétes további felhasználása nem megengedett.

A végtermékek előállítóinak és a szerelőknek ügyelniük kell arra, hogy a termékek alkalmazásánál az összes, különösen a végtermék előállításával, a felszereléssel és a vevők tájékoztatásával kapcsolatos szükséges törvényi és hatósági előírást, és az idevágó aktuális elektromágneses összeférhetőségi előírásokat, figyelembe vegyék és betartsák.



Szállítási terjedelem

- Vezérlés B-Tronic CentralControl
- USB WLAN-stick
- USB flash memória stick
- USB Centronic stick
- USB B-Tronic/KNX-stick (opcionális)
- Hálózati adapter
- Rögzítőanyag falra szereléshez
- Dokumentáció az üzembe helyezéshez

Biztonsági tudnivalók

Általános tudnivalók

- Jól tegye el ezt az útmutatót!
- Csak száraz levegőjű helyiségben használja.
- Tartsa távol a személyeket a berendezések mozgási tartományától.
- A vezérlőkészülékekhez gyermekek ne férjenek hozzá.
- Vegye figyelembe az adott országra vonatkozó rendelkezéseket.
- Ne helyezzen semmilyen tárgyat a vezérlőre.
- Tisztítsa meg a vezérlőt puha, száraz, szőszmentes ruhával kémiai tisztítószer nélkül.



Vigyázat

- **Ha a berendezést egy vagy több adó vezérli, a berendezés mozgási tartományának működés közben beláthatónak kell lennie.**
- **A csomagolóanyagokat, mint pl. a fóliákat tartsa a gyermekektől távol. Ennek be nem tartása esetén fulladási veszély merülhet fel.**
- **Azonnal kapcsolja ki a vezérlést, ha a hálózati adapter és az ahhoz kapcsolódó dugók elégték vagy károsodtak. Cserélje le a sérült hálózati adaptert eredeti adapterrel. A hibás hálózati adapter semmi esetre sem javítható meg.**
- **Azonnal kapcsolja ki a vezérlést, ha a vezérlő háza megsérült, vagy folyadék hatolt be.**

Figyelem

- **Ne ejtsen semmilyen tárgyat a vezérlőre.**
- **Az adott esetben meglévő kijelzőt védje a kemény tárgyak (pl. gyűrűk, a kéz körmei, karóra) általi karcolódtástól.**
- **Mielőtt a vezérlőt a hálózati adapterhez csatlakoztatná, várjon, amíg a vezérlő alkalmazkodik a környezeti hőmérséklethez. Ha nagy különbségek jelentkeznek a hőmérséklet vagy a légnedvesség terén, a vezérlés belsejében páralecsapódásra kerülhet sor, amely rövidzárlatot okozhat.**

Rendeltetészerű használat

A B-Tronic CentralControl csak az arra alkalmas hajtóművek, valamint a kétirányú KNX-rádióval és a Centronic I és II vezérlőpalettával rendelkező vezérlők irányítására használható. Ezzel a vezérlővel készülékek egy vagy több csoportja vezérelhető.

- Vegye figyelembe, hogy a rádióberendezéseket nem szabad olyan helyeken használni, ahol nagy a zavarokozás kockázata (pl. kórházak, repülőterek közelében).
- A távvezérlés használata csak olyan készülékeknél és berendezéseknél megengedett, amelyeknél az adó vagy a vevő működési zavara nem veszélyeztethet személyeket, állatokat vagy tárgyakat, illetve ha ennek kockázatát más biztonsági intézkedések kiküszöbölik.
- Az üzemeltető semmiféle védelmet sem élvez más távközlési berendezések vagy végberendezések által okozott zavarokkal szemben (pl. olyan rádióberendezésekkel szemben sem, amelyek szabályszerűen ugyanabban a frekvenciatartományban üzemeltetnek).
- A rádióvevőket csak a gyártó által engedélyezett készülékekkel és berendezésekkel kösse össze.



- **Ügyeljen arra, hogy a vezérlést ne fémfelületek vagy mágneses mezők közelében szerelje fel vagy üzemeltesse.**
- **Azonos frekvencián adó rádióberendezések vételi zavart okozhatnak.**
- **Figyelembe kell venni, hogy a rádiójel hatótávolságát a törvényalkotók és az építési előírások korlátozzák.**



Méreték

Az összes méret mm-ben van megadva.

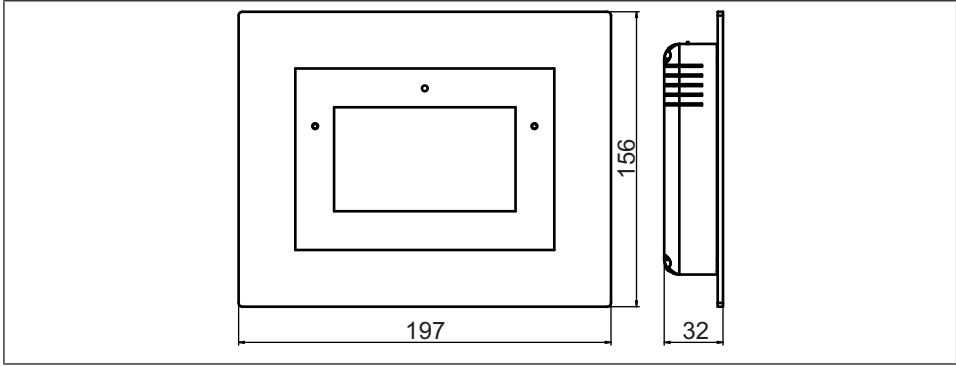

Készülék áttekintése

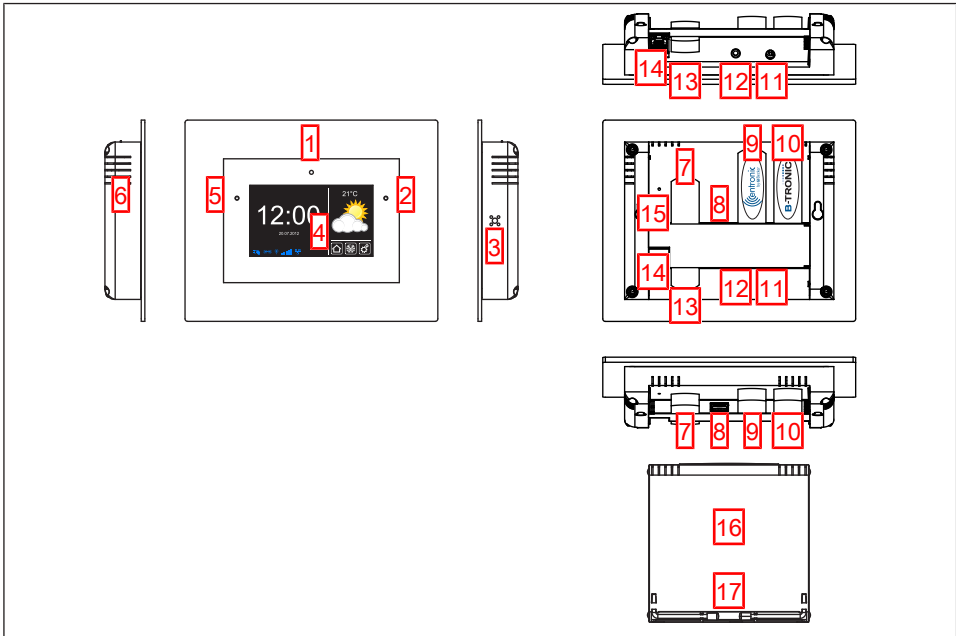

1. Integrált első kamera	10. KNX stick
2. Fényérzékelő	11. Csatlakozás a hálózati adapter számára
3. Hangszóró	12. Fejhallgatókimenet (Jack dugó 3,5 mm)
4. Érintőképernyő	13. WLAN stick
5. Üzemállapotjelző LED	14. Hálózati csatlakozás (RJ45)
6. Mikrofon	15. Reset-gomb
7. Biztonsági USB memória	16. Fedél
8. Szabad USB csatlakozás	17. Állványok
9. Centronic stick	

Online dokumentáció

A jelen üzembe helyezési útmutató mellett részletes online dokumentációt is biztosítunk.

Kérjük, keresse fel a következő honlapot:

<http://www.becker-antriebe.net/centralcontrol/>.

Hálózati csatlakozás

1. Húzza le adott esetben a fedelet a vezérlőről.
2. Először kösse össze a hálózati adaptert a vezérléssel, ezután dugja be ezt a dugaszoló aljzatba.
3. Most pedig adott esetben tegye vissza a fedelet a vezérlőre.



Indító / standard képernyő



1 Fő képernyő terület

A fő képernyő területen az időpont és a dátum, valamint adott esetben az időjárásjelentés jelenik meg.

2 Navigációs és státuszjelző terület

A navigációs és státuszjelző területen az aktuális időjárás és státuszinformációk, valamint a betanított vevő navigációs elemei jelennek.

3 Óra / dátum

Dátum és időpont kijelzése Az időpont digitális vagy analóg formában jeleníthető meg.

4 Időjárás

Az aktuális időjárás kijelzése a kiválasztott időjárási helyszínrre vonatkozóan. Az időjárás adatok kijelzéséhez internetkapcsolat szükséges.

5 Készülék státuszsor

E státuszszoron a különböző, készülékspecifikus funkciók státusza jelenik meg.



A B-Tronic KNX stick rendelkezésre áll a készülékben.



A B-Tronic KNX stick nem áll rendelkezésre a készülékben.



A Centronic RF-stick rendelkezésre áll a készülékben.









A Centronic RF-stick nem áll rendelkezésre a készülékben.



WLAN jelerősség





Nem áll rendelkezésre WLAN

	Vezetékes hálózat
	Nincs vezetékes hálózat
	Hozzáférési pont elérhető
	Hibakijelző
	Egy frissítés rendelkezésre áll
	A kék háromszögeknek a kijelzőn való megjelenítése azt mutatja, hogy a fő képernyő területén további tartalmakat lehet elérni felfelé vagy lefelé görgetéssel.

6 Fő navigáció

A fő navigáció az összes képernyőn azonos formában látható. A következő három navigációs mezőből áll:

	Erre a gombra kattintva Ön mindig visszajut a kezdőképernyőre.
	Erre a gombra kattintva Ön eljut a vevő kezeléséhez, a szobákhoz, a csoportokhoz és a forgatókönyvekhez.
	Erre a gombra kattintva Ön a beállításokhoz jut.

Üzembe helyezés lépésről lépésre

- Nyelv beállítása [▶ 10]
- Hálózati beállítások [▶ 11]
- Dátum / időpont [▶ 13]
- Az időjárásjelzésre vonatkozó helyszín beállítása [▶ 15]
- Vevők betanítása [▶ 17]
- Helyiségek létrehozása [▶ 20]
- A vevő hozzáadása a helyiségekhez [▶ 22]
- Csoportok létrehozása [▶ 24]
- A vevő hozzátanítása csoportokhoz [▶ 26]

Nyelv beállítása

1 Kérjük, nyomja meg a "Programok és beállítások" gombot.



2 A "Programok és beállítások" képernyőn kérjük, indítsa el a "Konfiguráció" menüpontot.

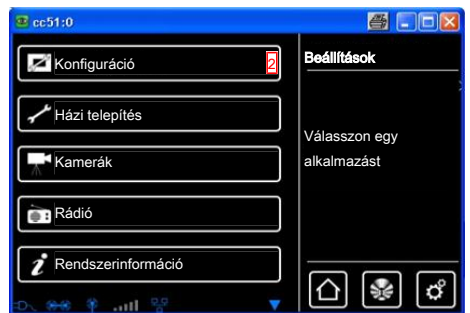

3 A konfigurációs menüben kérjük, válassza a "Nyelv beállítása" opciót.

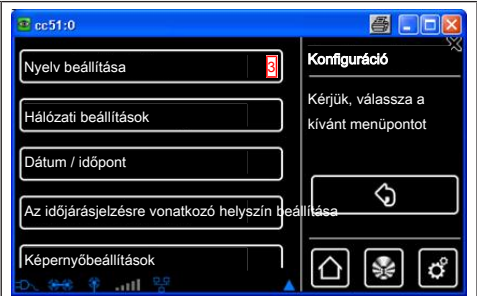

4 A nyelvmenüben válassza ki a kívánt nyelvet.

5 A zöld pipával erősítse meg a beviteleit és lépjen ki a menüből.

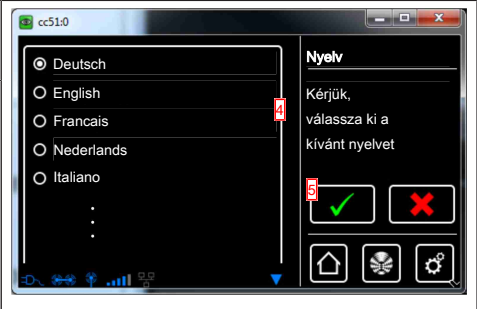

Hálózati beállítások

A B-Tronic CentralControl teljes otthoni automatizálási funkciója természetesen a hálózathoz való csatlakozás nélkül is rendelkezésre áll. Azonban néhány kiegészítő funkció és hozzáférési lehetőség csak hálózati- ill. internetes hozzáféréssel lehetséges. Ahhoz, hogy használni lehessen ezeket a funkciókat, kérjük győződjön meg róla, hogy a B-Tronic CentralControl kapcsolódik az Ön hálózatához és fennáll az internetkapcsolat, valamint, hogy az időpont helyesen van beállítva. Kérjük, vegye figyelembe, hogy az Ön internetszolgáltatója szerződéses feltételeitől függően erre vonatkozóan költségek merülhetnek fel.

1 Kérjük, nyomja meg a "Programok és beállítások" gombot.

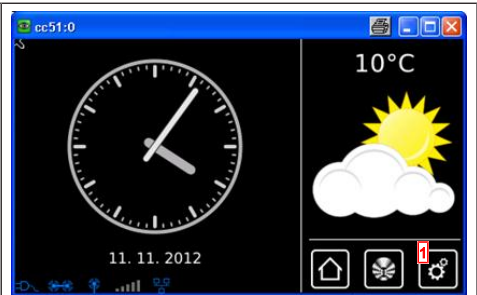

2 A "Programok és beállítások" képernyőn kérjük, indítsa el a "Konfiguráció" menüpontot.

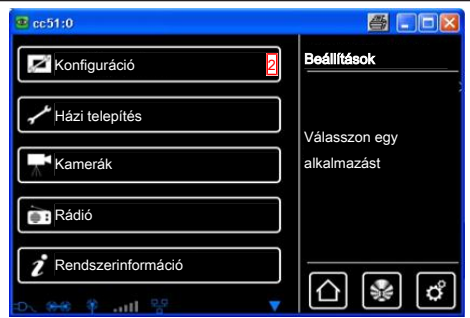

3 A konfigurációs menüben kérjük, válassza a "Hálózati beállítások" opciót.

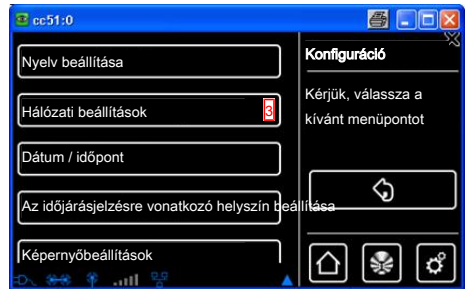

4 Itt módosíthatja a B-Tronic CentralControl nevét.

5 A hozzáférési pontra vonatkozó kiválasztás (a B-Tronic CentralControl konfigurációs WLAN-ja. Csak a CC31 esetében elérhető) Ethernet (kábelhez kötött hálózati telepítés) vagy WiFi (WLAN/rádiós hálózati telepítés).



6 SSID = hálózati azonosító

(csak WiFi / WLAN kapcsolatok esetén szükséges)

Csak azok a hálózatok választhatók, amelyek zöld szimbólummal vannak jelölve.

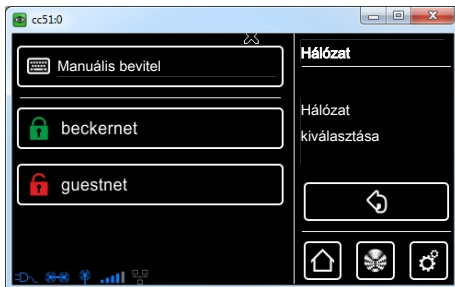

7 Kulcs = jelszó

(csak WiFi / WLAN kapcsolatok esetén szükséges)

Kérjük, vegye figyelembe, hogy a központ ekkor hozzáadható egy hálózathoz WiFi / WLAN révén, ha a routerben a WPA2 titkosítás engedélyezve van.

Általában a magánhálózatokban aktiválva van az automatikus DHCP. Ha ez nem így van, kérjük, kérdezze meg a hálózati rendszergazdájától a **9.**, **10.**, **11.** és **12.** mezőkhöz szükséges bevitelleket.

i **Annak érdekében, hogy a Central-Control ne használjon egy másik IP-címet minden újraindítás után, a CentralControlhoz fix IP-címet kell hozzárendelni. (Választás 8 = Manuális opció esetén és a 9., 10., 11. és 12. mezőkhöz szükséges információk kijelölése.**

A konfiguráció befejezése után az adatok egy része a "Rendszerinformációk" alatt is megtekinthető.

13 Ha a szabványos WLAN-meghajtóval nem képes csatlakozni a saját WLAN-hálózatához, tesztelje az alternatív WLAN-meghajtót. Csak a CC51 esetében elérhető.

14 A zöld pipával erősítse meg a bevitelleit és lépjen ki a menüből.

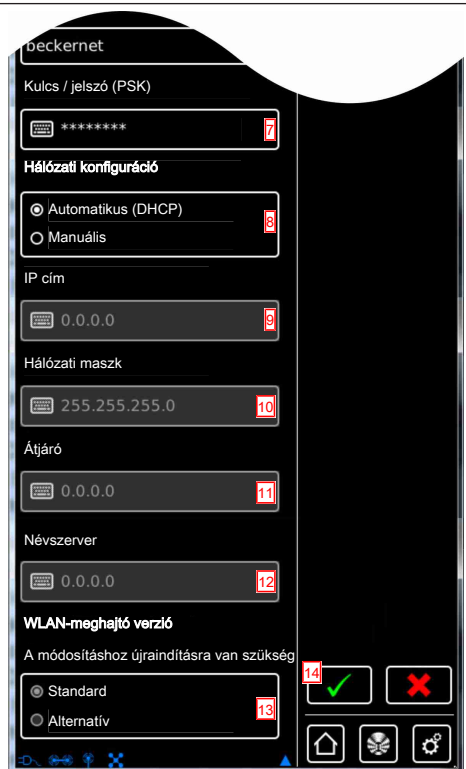

Dátum / időpont

1 Kérjük, nyomja meg a "Programok és beállítások" gombot.



2 A "Programok és beállítások" képernyőn kérjük, indítsa el a "Konfiguráció" menüpontot.

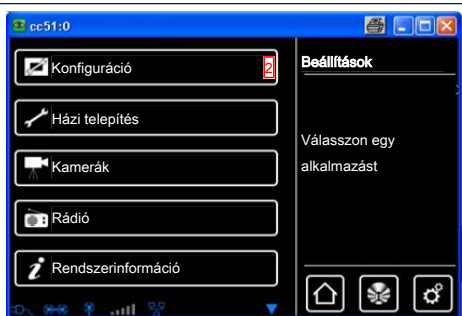

3 A konfigurációs menüben kérjük, válassza a "Dátum / időpont" opciót.

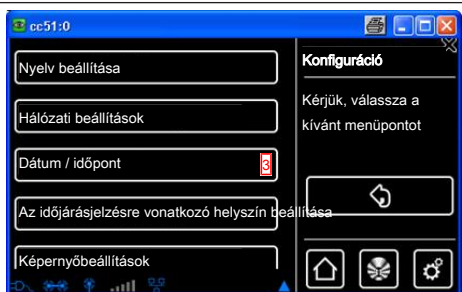

4 Kérjük, válassza ki, hogy az időpontot az interneten keresztül automatikusan vagy manuálisan kívánja beállítani.

Az időpont- és a dátuminformációk automatikus beállításához a központnak internetes kapcsolatra van szüksége.

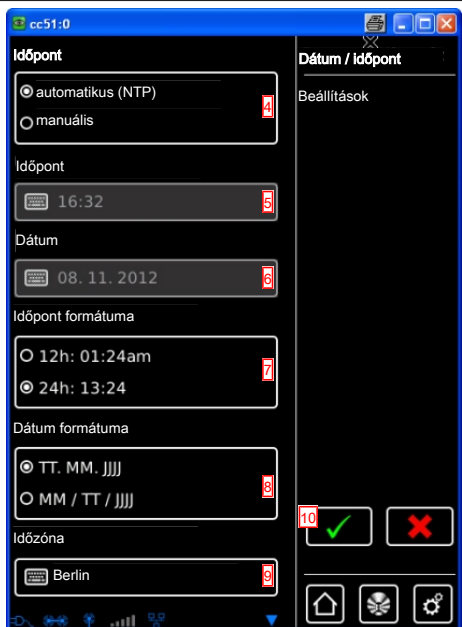

5 Az időpont manuális beállítása

A 4. pontban az "automatikus" opció választása esetén ez a menüpont kimarad.

6 A dátum manuális beállítása

A 4. pontban az "automatikus" opció választása esetén ez a menüpont kimarad.

7 Az időpont kijelzési formátumának beállítása.

8 A dátum kijelzési formátumának beállítása.

9 Az időzóna beállítása.

10 A zöld pipával erősítse meg a bevételeit és lépjen ki a menüből.

Az időjárásjelzésre vonatkozó helyszín beállítása

Az időjárási adatok kijelzéséhez internetkapcsolat szükséges.

Annak érdekében, hogy a megfelelő időjárási adatokat jelentesse meg az Ön B-Tronic CentralControl berendezésén, meg kell adni azt a helyszínt, amelyre vonatkozóan az időjárási adatok kijelzése szükséges.

Ha az Ön által kívánt helyszín nem érhető el a kiválasztási listában, kérjük, válassza a legközelebbi nagyvárost.

1 Kérjük, nyomja meg a "Programok és beállítások" gombot.



2 A "Programok és beállítások" képernyőn kérjük, indítsa el a "Konfiguráció" menüpontot.

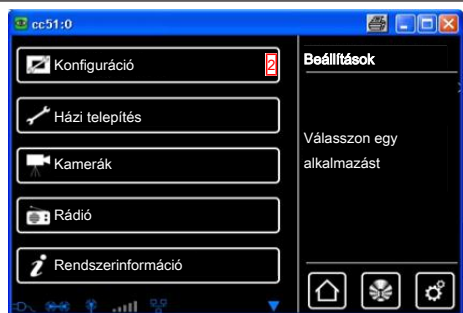

3 A konfigurációs menüben kérjük, válassza az "Az időjárásjelzésre vonatkozó helyszín beállítása" opciót.

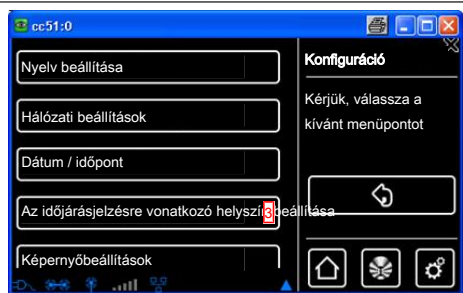

4 Az időjárési adatokra vonatkozóan aktuálisan beállított hely megjelenik a kijelzőn.

5 A beállított helyszín módosításához kérjük, kattintson arra a mezőre, amelybe a nevet bevitték.



6 Ekkor vigye be az Ön által kívánt helyszínt.

Kérjük, ügyeljen rá, hogy ne használjon az adott országra jellemző különleges szimbólumokat.

Példa:

- München Muenchen formában jelenik meg

- Orléans Orleans formában jelenik meg.

7 Kérjük, erősítse meg a bevitelét a zöld pipára való kattintással.

8 Ha több találat adódik az Ön beviteléhez, a lehetséges helyszínekre vonatkozó választási lista jelenik meg.

Válassza ki itt a kívánt helyszínt.

i Az **Astro-funkciók végrehajtásához a CentralControl helyszínét megfelelően kell megadni. Ez a "Helyszín megállapítása" menüben történik.**

9 A zöld pipával erősítse meg a bevitelét és lépjen ki a menüből.

10 Opcionálisan az időjárás-helyszínt a tényleges helyszínből is át lehet venni. Ehhez egyszerűen csak kattintson a "Helyszínapadatok szerint" gombra.

11 Kérjük, erősítse meg a bevitelét a zöld pipára való kattintással.

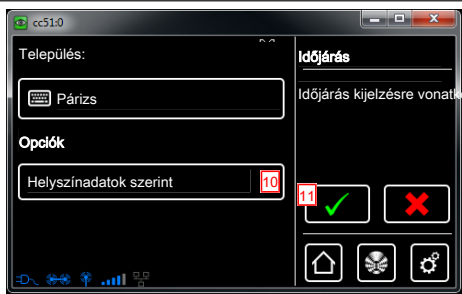
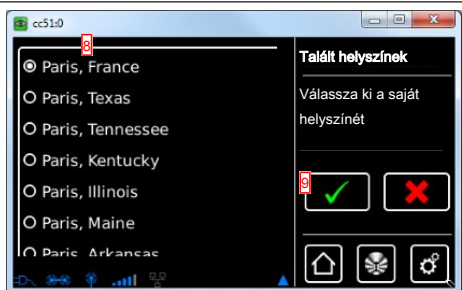

12 Miután a központ az időjárás-helyszínt az Ön előírásai szerint beírta, a képernyő automatikusan visszatér az előző menübe.

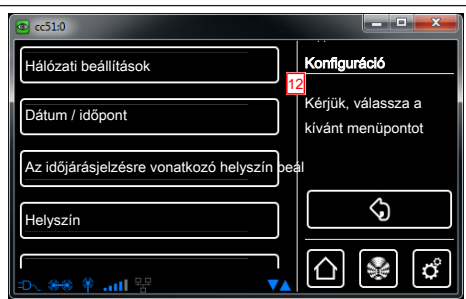

Vevők betanítása

1 Kérjük, nyomja meg a "Programok és beállítások" gombot.

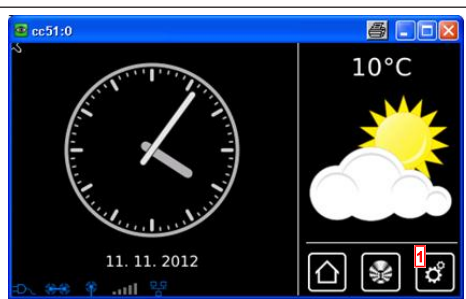

2 A "Programok és beállítások" képernyőn kérjük, indítsa el a "Házi telepítés" menüpontot.

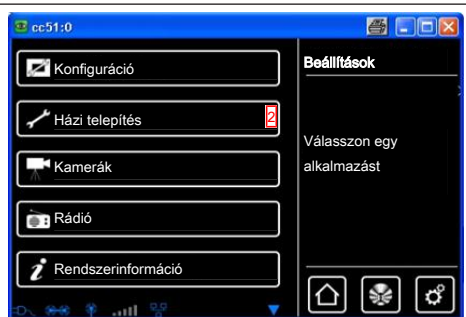

3 A "Házi telepítés" képernyőn, kérjük, indítsa el a "Vevő" menüpontot.

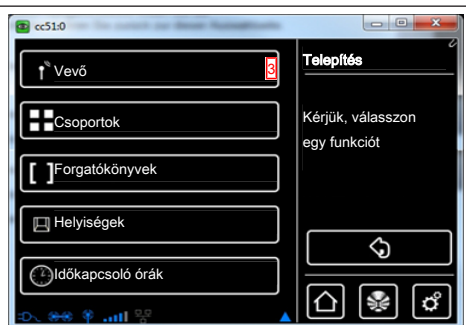

4 A vevő hozzáadásához kérjük, válassza a [+] gombot.

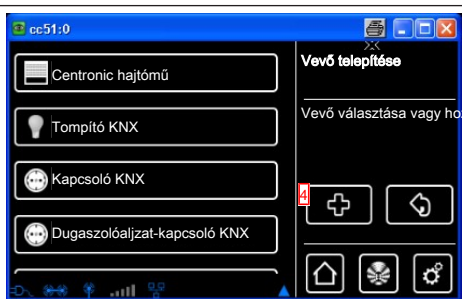

Új vevőhöz először egy nevet kell hozzárendelni.

Kérjük, ügyeljen arra, hogy a vevőt úgy nevezze el, hogy az összes vevő hozzáadása után ezeket céltartozatosan szétoszthassa a különböző helyiségek között az Ön nevének megfelelően.

5 Kérjük gépeljen a név mezőbe.

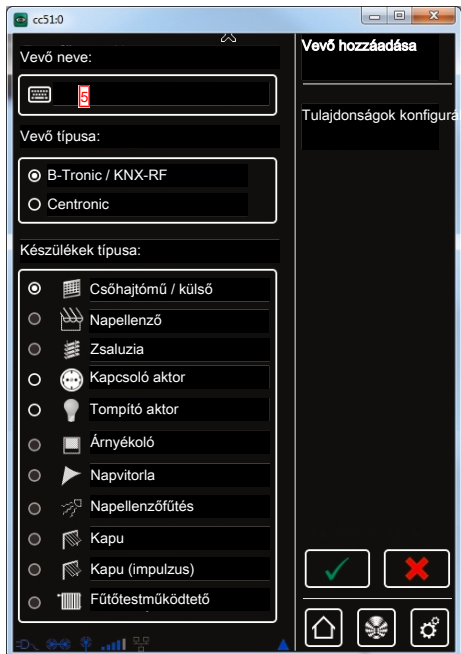

6 A billentyűzet megnyílik. Kérjük, írja be itt az új vevő nevét.

A példában a név: "Vevő".

7 A zöld pipával erősítse meg a bevitelét és lépjen ki a billentyűzetből.



8 A vevőtípus kiválasztása.

Két lehetőség közül lehet választani:

- B-Tronic / KNX (kétirányú - visszajelzési funkcióval)

- Centronic (egyirányú - visszajelzési funkció nélkül)

A kiválasztott vevőtípustól függően csak bizonyos készüléktípusokat lehet választani.

9 A készüléktípus kiválasztása.

Több lehetőség közül lehet választani:

A "kapu" és a "kapu (impulzus)" készüléktípusoknál a következőkre kell ügyelni:

A betanítandó kapuhajtómű funkciója szerint a "kapu" opciót a kapuvezérlőkhöz meghatározott FEL-STOP-LE parancsokkal, és a "kapu(impulzus)" opciót a kapuvezérlőkhöz a (FEL-STOP-LE-STOP stb.) impulzussorrenddel kell kiválasztani.

10 A zöld pipával erősítse meg a bevitelét és váltson át a következő képernyőre.

11 Ekkor a vevőt tanulásra kész állapotba kell vinni.

B-Tronic / KNX készülékek:

Kérjük, hogy a vevőre vonatkozó megfelelő eljárásnak nézzen utána a betanítandó készülék használati utasításában.

Centronic készülékek:

A Centronic típusú vevő betanítása csak akkor lehetséges, ha a mesteradójával tanulásra kész állapotba kapcsolták. Itt is utána lehet nézni a pontos eljárásnak a megfelelő vevő használati utasításában.

12 A zöld pipával erősítse meg a bevitelét és váltson át a következő képernyőre.

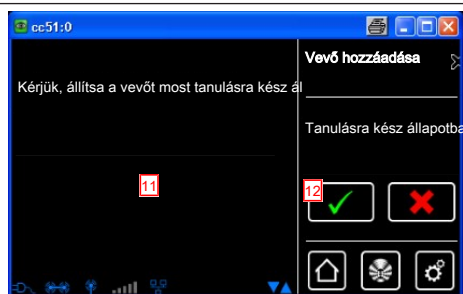
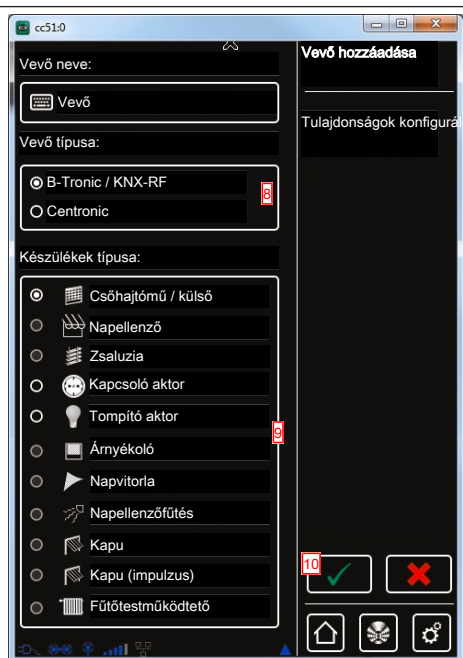

13 A képernyőn megjelenő információ mellett, mely szerint a betanítási művelet sikeresen lezajlott, számos vevő úgyszintén megerősíti a helyes betanítási műveletet. Ez gyakran a motorok esetében "kattanással" vagy a vevőknél a státusz-LED villogásával történik. A megfelelő vevő kézikönyvében utána lehet nézni, hogy történik-e visszajelzés az Ön által betanítandó vevő esetében, és ha igen, mikor.



14 A zöld pipával erősítse meg a beveiteit és lépjen ki a menüből.

Most már használhatja a hajtóművet teszt üzemmódban a következő gombokkal:

- A** FEL gomb
- B** STOP gomb
- C** LE-gomb



15 A zöld pipával lépjen ki a teszt menüből.

16 Az új vevő most látható a vevőkiválasztási menüben.



Helyiségek létrehozása

1 Kérjük, nyomja meg a "Programok és beállítások" gombot.

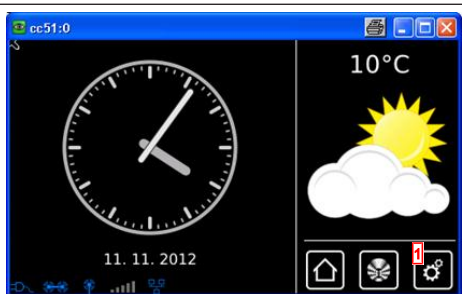

2 A "Programok és beállítások" képernyőn kérjük, indítsa el a "Házi telepítés" menüpontot.

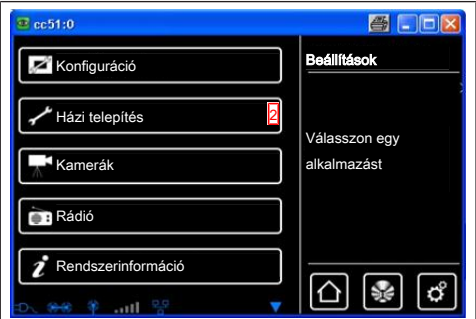

3 A "Házi telepítés" képernyőn, kérjük, indítsa el a "Helyiségek" menüpontot.

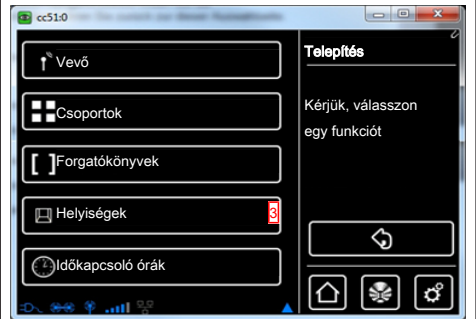

4 A helyiség hozzáadásához kérjük, válassza a [+] gombot.

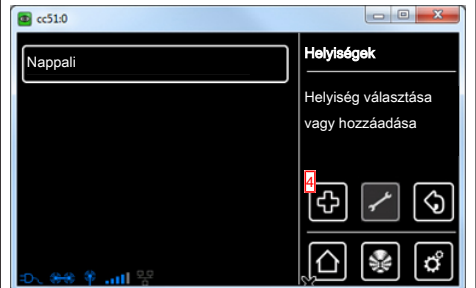

5 Kérjük gépeljen a név mezőbe.



6 A billentyűzet megnyílik. Kérjük, írja be itt az új helyiség nevét.
A példában a név: "Hálószoba".

7 A zöld pipával erősítse meg a bevételeit és lépjen ki a billentyűzetből.



8 Az új helyiség most látható a helyiségválasztóban.

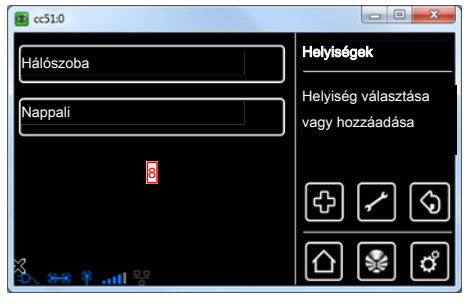

A vevő hozzáadása a helyiségekhez

1 Kérjük, nyomja meg a "Programok és beállítások" gombot.

2 A "Programok és beállítások" képernyőn kérjük, indítsa el a "Házi telepítés" menüpontot.



3 A "Házi telepítés" képernyőn, kérjük, indítsa el a "Helyiségek" menüpontot.

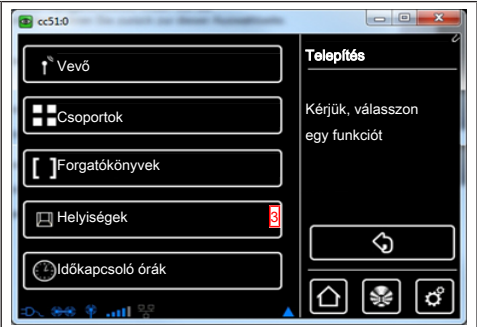

4 Válassza ki azt a helyiséget, amelyhez a vevőt hozzá kívánja adni.

Példa: Hálószoza

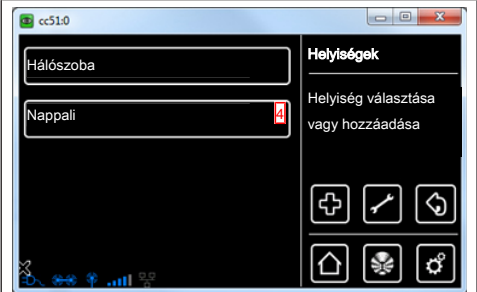

5 A példában még nem rendeltek vevőt a kívánt helyiséghez (hálószoza). Emiatt a helyiségben szereplő vevők listája még üres.

6 A vevőnek a kiválasztott helyiséghez történő hozzáadásához kérjük, válassza a [+] gombot.

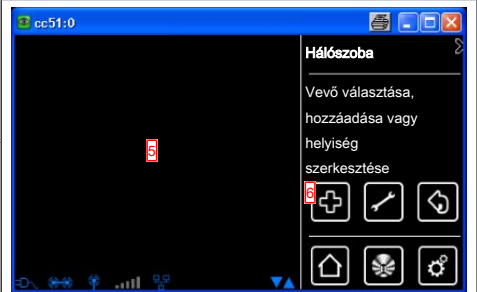

7 Az ekkor megjelenő listában az összes rendelkezésre álló, azaz a helyiségekhez még nem hozzárendelt vevők láthatók.

A kívánt vevő megérintésével ezt hozzáadhatja az adott helyiséghez.

i A csoportok és forgatókönyvek úgyszintén szerepelnek a vevők listájában és csakúgy, mint az egyes vevők, hozzárendelhetők a helyiségekhez.



8 A kiválasztott vevő (kapcsoló) most hozzá van rendelve a helyiséghez (hálószoba) és megjelenik a szobában szereplő vevők listájában.

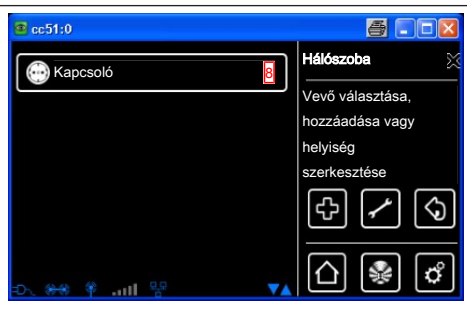

Csoportok létrehozása

A "csoport" több olyan vevő, amelyet az adó egyik csatornáján összesítenek. Ennek során egy csoport összes vevője közösen reagál az adó jeleire.

Fontos figyelembe venni, hogy mindig csak azonos típusú vevők összesíthetők egy adott csoportban - tehát például redőnymotorok vagy kapcsolóvevők.

Az 1-csatornás kézi adó úgyszintén vezérelhet csoportokat, de kézi adónként csak egyet.

Kétirányú készülékeknél a visszajelzésre (pozitív/negatív) csak akkor kerül sor, miután az utolsó csoportrészevő leadta a megfelelő státuszüzenetet.

1 Kérjük, nyomja meg a "Programok és beállítások" gombot.

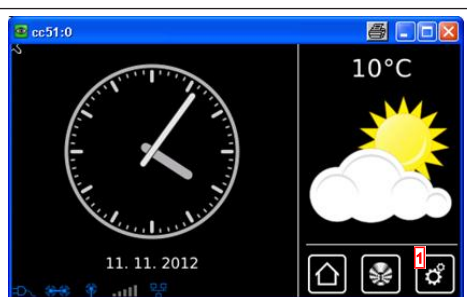

2 A "Programok és beállítások" képernyőn kérjük, indítsa el a "Házi telepítés" menüpontot.

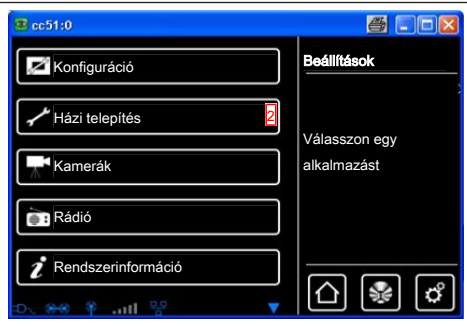

3 A "Házi telepítés" képernyőn, kérjük, indítsa el a "Csoportok" menüpontot.

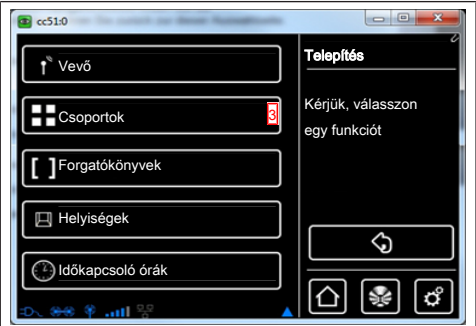

4 A csoport hozzáadásához kérjük, válassza a [+] gombot.

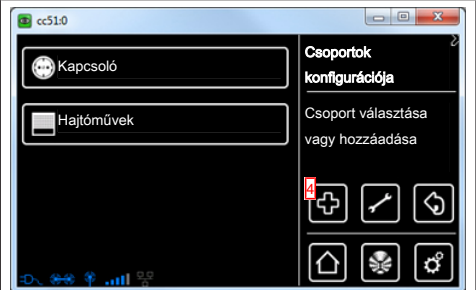

5 A csoportok csak azonos típusú vevők-ből állhatnak.

Kérjük, válassza ki a kívánt vevőtípust az újonnan létrehozandó csoporthoz.

6 Kérjük gépeljen a név mezőbe.

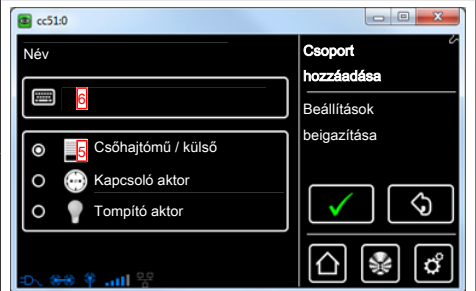

7 A billentyűzet megnyílik. Kérjük, írja be itt az új csoport nevét.

A példában a név: "új csoport".

8 A zöld pipával erősítse meg a név bevitelét és lépjen ki a billentyűzetből.

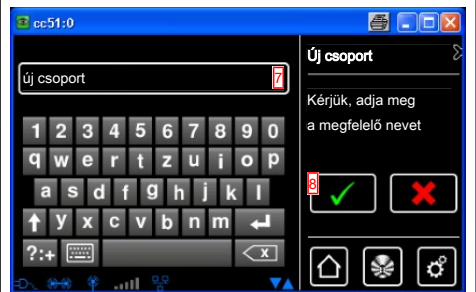

9 A zöld pipával erősítse meg az új csoportra vonatkozó bevitelét és lépjen ki a menüből.

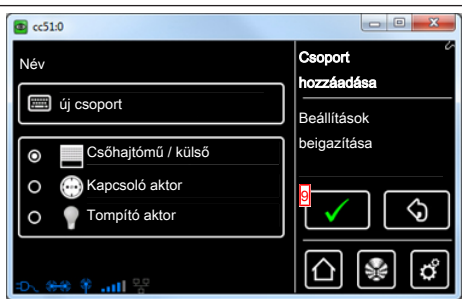

10 Az új csoport most az összes csoport listájában látható.

i A csoportok és forgatókönyvek úgyszintén szerepelnek a vevők listájában és csakúgy, mint az egyes vevők, hozzárendelhetők a helyiségekhez.

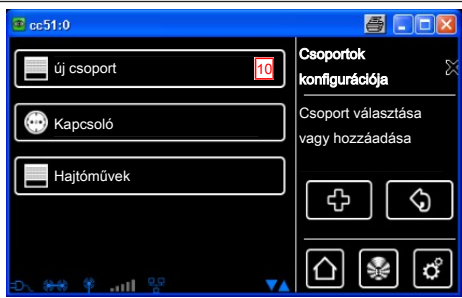

A vevő hozzátanítása csoportokhoz

1 Kérjük, nyomja meg a "Programok és beállítások" gombot.

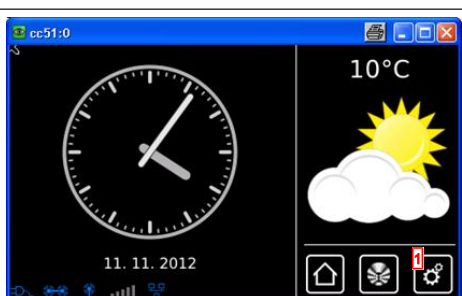

2 A "Programok és beállítások" képernyőn kérjük, indítsa el a "Házi telepítés" menüpontot.

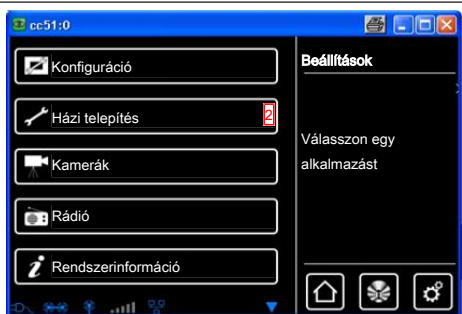

3 A "Házi telepítés" képernyőn, kérjük, indítsa el a "Csoportok" menüpontot.

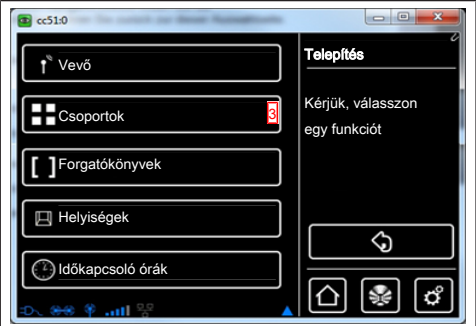

4 Válassza ki azt a csoportot, amelyhez a vevőket hozzá kívánja rendelni.
Példa: "új csoport"

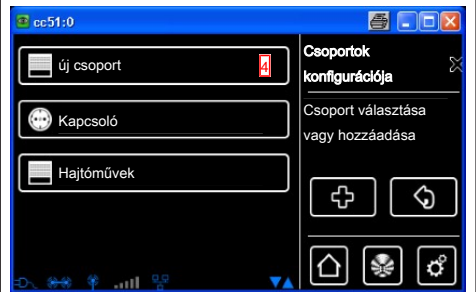

5 A példában még nem rendeltek vevőt a kiválasztott csoporthoz (új csoport). Emiatt a csoportban szereplő vevők listája még üres.

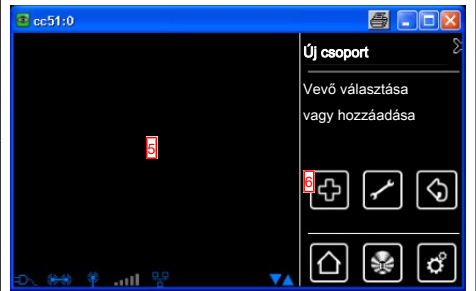

6 A vevőnek a csoporthoz való hozzáadásához kérjük, válassza a [+] gombot.

7 Az ekkor megjelenő listában az összes vevő látható.

A kívánt vevő megérintésével ezt hozzáadhatja az adott csoporthoz.

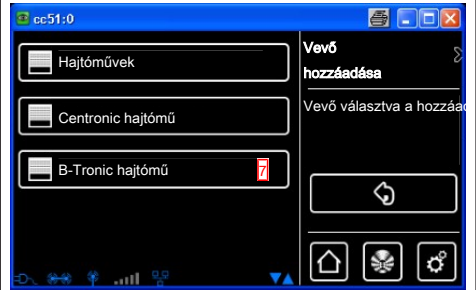

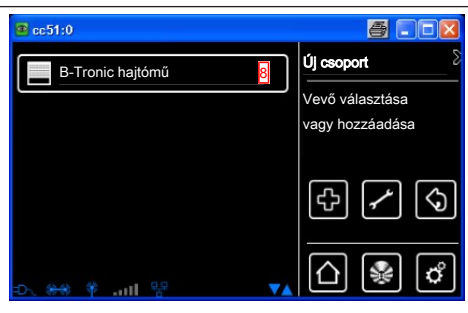

8 A kiválasztott vevő (B-Tronic hajtómű) most hozzá van rendelve a csoporthoz (új csoport) és megjelenik a csoportban szereplő vevők listájában.



Kezelés

Vevő kezelése

1. Nyomja le a  -gombot, hogy a "Saját házam" menübe jusson el.
2. Most válassza ki a kívánt helyiséget.
3. Ezután válassza ki a kezelendő vevőt.
4. Most már kezelheti a vevőt.
5. Ha ki szeretne lépni a menüből, nyomja le a ""-gombot.

Vevő: csőhajtóművek







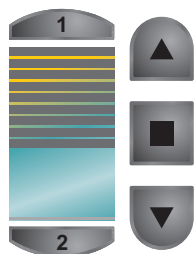

B-Tronic vevők esetén Ön visszajelzést kap az aktuális állapotról, valamint arról, hogy az állapotjelzőn a kívánt pozíciót megérintve megfelelő mozgatási parancsot adhat ki.

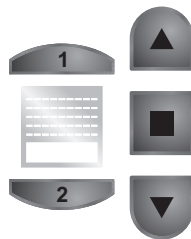
B-TRONIC



centronic
by Becker



	FEL gomb
	STOP gomb
	LE gomb
	1. közbülső pozíció
	2. közbülső pozíció
	Állapotjelző



Vevő: tompító

i B-Tronic vevők esetén Ön visszajelzést kap az aktuális állapotról, valamint arról, hogy az állapotjelzőn a kívánt pozíciót megérintve megfelelő tompítási parancsot adhat ki.

B-TRONIC

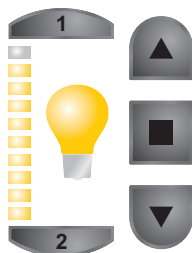

centronic
by Becker

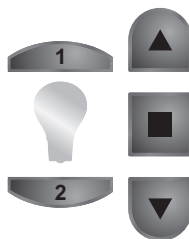











	FEL gomb
	STOP gomb
	LE gomb
	1. közbülső pozíció
	2. közbülső pozíció
	Állapotjelző

Vevő: kapcsoló





B-Tronic vevők esetén Ön visszajelzést kap az aktuális állapotra vonatkozóan.

 	
  	
  	
	BE-gomb
	KI-gomb
	Állapotjelző

Csoportok kezelése



A csoportok csak azonos típusú vevőkből állhatnak.
A csoportok, a vevőkhöz hasonlóan helyiségekhez rendelhetők.

1. Nyomja le a  -gombot, hogy a "Saját házam" menübe jusson el.
2. Most nyomja meg a "Csoportok" gombot.
3. Ezután válassza ki a kívánt csoportot.
4. Most már kezelheti a csoportot. A kezelés a vevőtípusnál leírt módon történik.
5. Ha ki szeretne lépni a menüből, nyomja le a ""-gombot.



Bővített konfiguráció és kezelés

A B-Tronic CentralControl még számos további lehetőséget kínál az Ön házi automatizálásának egyéni és kényelmes kezelésére.

- Forgatókönyvek létrehozása és vezérlése
- Idővezérlő funkciók
- Szabadságfunkció
- Internetes rádió
- Frissítési szolgáltatás
- Webkamerák beillesztése
- Időjárás-kijelzés és előrejelzés
- Kezelés más készülékekkel az otthoni hálózaton vagy mobil készülékekkel házon kívül.

Az ilyen és számos egyéb funkciók, valamint azok beállításai és kezelő elemei, továbbá az Ön CentralControl készülékének optimális konfigurációjára vonatkozó hasznos információk megtalálhatók a megfelelő részletes, gazdagon illusztrált szerelési és kezelési útmutatóban, amely a honlapunkról letölthető.

<http://www.becker-antriebe.net/centralcontrol/>.

Felszerelés



Vigyázat

A hálózati kábelt úgy vezesse, hogy ne léphessenek rá, és ne botoljanak meg benne.

Falra szerelés

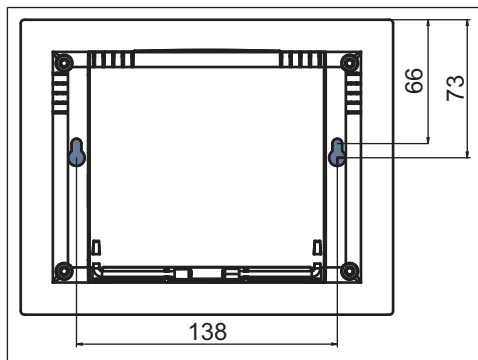

1. A felszerelés előtt, a felszerelés tervezett helyén, ellenőrizze az adó, a vevő és adott esetben a WLAN kifogástalan működését.
2. A tartót a két vele együtt szállított csavarral erősítse a falra.

Asztali állvány

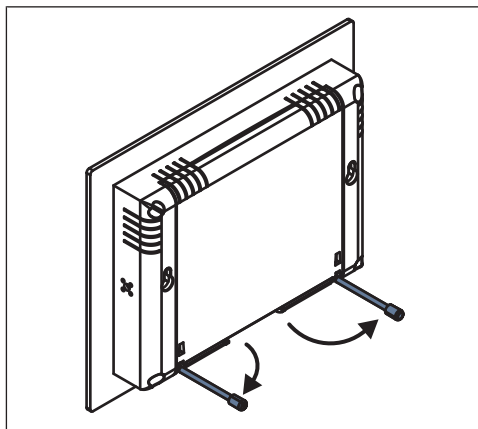

1. Vizsgálja meg, hogy a megfelelő felállítási pozícióban az adó, vevő és adott esetben a WLAN kifogástalanul működik-e.
2. Hajtsa ki az állványokat 90°-kal.

Tisztítás

A készüléket csak arra alkalmas szövettel tisztítsa. Ne alkalmazzon olyan tisztítószert, amely megtámadhatja a felületet.



Műszaki adatok

Tápfeszültség	230 V / 50 Hz
Védelem	IP 20
Megengedett környezeti hőmérséklet és légnedvesség	0°C - +55°C 20 % - 80 % relatív páratartalom esetén (nem kondenzáló)
Kisugárzott maximális adóteljesítmény	≤ 25 mW
Rádiófrekvencia	868,3 MHz
CPU	ARM9 454 MHz
Memória	128 MB
Kijelző	10,9 cm / 4,3" Érintőképernyő Felbontás: 480 x 272 pixel
Kamera	640 x 480 pixel VGA RGB
Operációs rendszer	Linux
Méretetek (Sz x Ma x Mé)	197 x 156 x 34 mm

Csatlakozások

USB WLAN-stick	IEEE802.11n WPA / WPA2
USB-Flash-stick	1 GB
USB- Centronic RF-stick	868,3 MHz
USB-KNX-stick	868,3 MHz
Ethernet	10 / 100 TBase
Fejhallgató	3,5 mm-es jack

A rádió maximális hatótávolsága épület közelében és az épületben max. 25 m, szabadban 350 m.

Egyszerűsített EU-megfelelőségi nyilatkozat

A Becker-Antriebe GmbH ezúton kijelenti, hogy ez a rádióberendezés megfelel a 2014/53/EU irányelvnek.

Az EU-megfelelőségi nyilatkozat teljes szövege az alábbi weboldalon érhető el:
www.becker-antriebe.com/ce



A műszaki változtatás joga fenntartva.





BECKER